

Руководство по эксплуатации  
**Цветной видеодомофон CDV-70H2**  
серия FINEVIEW





## СОДЕРЖАНИЕ

	Приветствие	1
1	Меры предосторожности	1
2	Кнопки управления	4
3	Использование монитора	4
4	Наблюдение	
5	Настройки	5
6	ПЕРЕГРУЗКА	5
7	Установка	6
8	Соединение	8
9	Комплектация	9
10	Спецификация	9



## Приветствие

- Спасибо, что выбрали продукт СОММАХ.
- Пожалуйста, внимательно ознакомьтесь с настоящим руководством перед использованием продукта.



## 1. Меры предосторожности



Запрещено



Не разбирать



Не трогать



Обязательно к исполнению



Отключение электропровода от сети в обязательном порядке



Угроза электрического разряда



Угроза возгорания



**ОСТОЖНО!**

Пожалуйста, не подключайте одновременно несколько электроприборов в одну розетку. Это может привести к возгоранию.

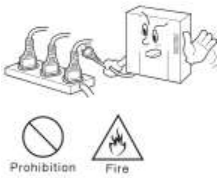

Пожалуйста, не перекручивайте шнур электропитания. Это может привести к удару током или возгоранию.

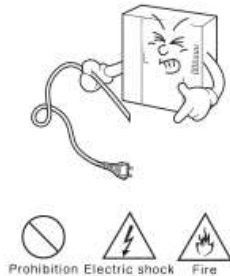

Пожалуйста, не трогайте шнур электропитания влажными руками. Это может вызвать удар током.

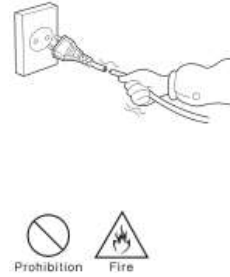

Пожалуйста, отключайте шнур электропитания от сети, если вы не используете прибор в течение долгого времени.



Пожалуйста, не устанавливайте устройство в помещении с повышенной влажностью. Это может привести к возгоранию или удару током.

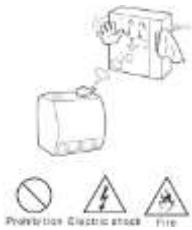

Пожалуйста, не устанавливайте прибор в помещении с угрозой попадания молнии.



Пожалуйста, не подключайте и не используйте это устройство с устройствами с другим номинальным напряжением.

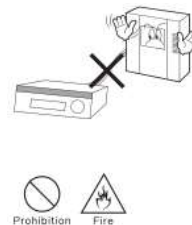

При установке прибора, во время работы которого вырабатывается тепло, желательно оставлять расстояние до стен сантиметров 5-10.

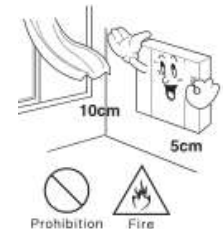

Пожалуйста, не разбирайте и не ремонтируйте устройство самостоятельно. Обратитесь в сервисный центр, если требуется ремонт.



Если слышен нехарактерный звук, чувствуется запах гари или идет дым от прибора, отключите его от сети питания и обратитесь в сервисный центр.

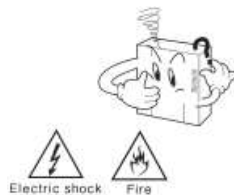

Пожалуйста, не вставляйте какие-либо металлические детали или воспламеняющиеся материалы в отверстия для вентиляции. Это может привести к возгоранию.

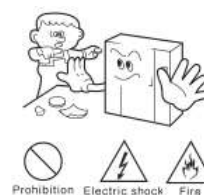

Пожалуйста, используйте только рекомендованные батарейки для устройств с постоянным током.



Пожалуйста, убедитесь, что провод питания плотно вставлен в розетку.

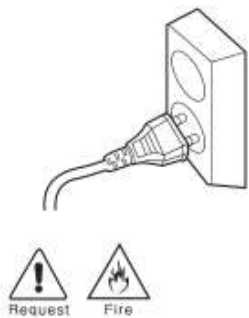

Пожалуйста, при отключении кабеля от розетки, не дергайте за провод, держитесь за вилку.

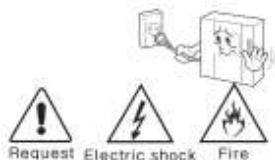

Пожалуйста, убедитесь, что выключатель на устройстве стоит в положении «OFF», когда подключаете кабель к розетке.

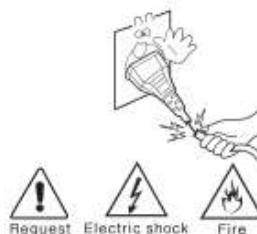

Пожалуйста, при установке устройства на стене, убедитесь, что он крепко держится во избежание падения устройства.

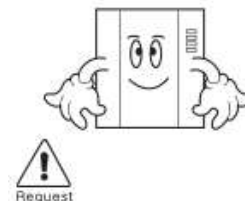

Пожалуйста, будьте осторожны при использовании автоматического выключателя переменного тока.

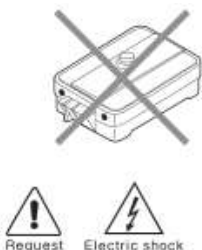

Пожалуйста, проверяйте напряжение для приборов, работающих только от постоянного тока, и используйте соответствующий ректификатор.



Пожалуйста, выбирайте место установки прибора так, чтобы на него не воздействовали прямые солнечные лучи или излучатели тепла.



Пожалуйста, не устанавливайте устройство на неустойчивых поверхностях.



Для ухода и очистки используйте мягкую сухую ткань. Проводите очистку при отключенном от сети шнура электропитания. Не используйте каких-либо химических очистителей.

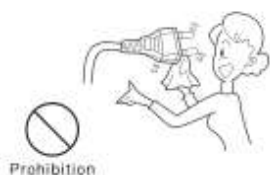

Пожалуйста, не допускайте падения устройства.



Пожалуйста, используйте указанный кабель в пределах указанного максимального расстояния.





## 2. Кнопки управления и функции

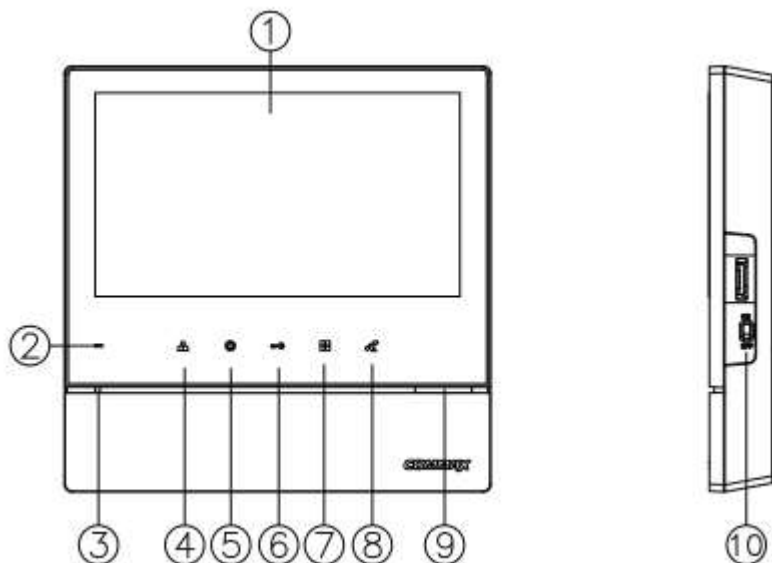

1	ЖК дисплей	6	Кнопка отпираания замка / движение вверх, вправо
2	Индикатор состояния	7	Меню
3	Микрофон	8	Кнопка вызова / ответа
4	Кнопка наблюдения / движение вниз, влево	9	Динамик
5	Кнопка аудиотрубки / выбор (SELECT)	10	Выключатель

1. Дисплей.
2. Индикатор состояния: если домофон включен – светится зеленым, если выключен – нет света.
3. Микрофон.
4. Кнопка наблюдения / движение вниз, влево: нажмите для просмотра изображения от камеры и для движения в меню вниз и влево.
5. Кнопка аудиотрубки / выбор: нажмите, чтобы позвонить на аудиотрубку и для выбора пункта меню.
6. Кнопка отпираания замка / движение вверх, вправо: нажмите, чтобы открыть дверь и для движения в меню вверх и вправо.
7. Меню: нажмите, чтобы войти в меню для настроек и регулировок.
8. Кнопка вызова / ответа: нажмите, чтобы позвонить или ответить посетителю.
9. Выключатель.



## 3. Как использовать домофон

### 1. Вызов от посетителя

- ① Когда посетитель нажимает кнопку вызова на вызывной панели, раздается звуковой сигнал и изображение посетителя появляется на ЖК-дисплее.
- ② Если вы нажмете кнопку вызова/ответа, то сможете переговорить с посетителем. Если вы нажмете кнопку отпираания входного звонка, откроется дверь. Кнопка отпираания дверного замка срабатывает только в режиме общения.
- ③ Если в режиме общения между монитором и вызывной панелью третий человек поднимет дополнительную аудиотрубку, то установится 3-х сторонняя связь.
- ④ Чтобы завершить разговор, нажмите кнопку вызова/ответа еще раз.

## 2. Осуществление вызова при помощи дополнительной аудиотрубки

### 2-1. Общение между вызывной панелью и дополнительной аудиотрубкой

- ① Когда посетитель нажимает кнопку вызова на вызывной панели, сигнал вызова звучит как на мониторе, так и на дополнительной подключенной аудиотрубке.
- ② Если вы поднимите аудиотрубку, вы сможете пообщаться с посетителем и открыть дверь, нажав на кнопку отпирания замка.

### 2-2. Общение между монитором и аудиотрубкой

#### 2-2-1. Вызов с аудиотрубки на монитор

- ① Чтобы позвонить на монитор с дополнительной аудиотрубки, поднимите трубку и нажмите кнопку вызова. На мониторе раздастся звуковой сигнал.
- ② Нажав кнопку вызова/ответа на мониторе можно поговорить с дополнительной аудиотрубкой.
- ③ Если в режиме общения между монитором и дополнительной аудиотрубкой раздастся сигнал вызова от вызывной панели, на дисплее монитора появится изображение посетителя и установится трехсторонняя связь между монитором, вызывной панелью и дополнительной аудиотрубкой.
- ④ Нажмите кнопку вызова/ответа, чтобы завершить общение.

#### 2-2-2. Вызов с монитора на аудиотрубку

- ① Чтобы позвонить с монитора на аудиотрубку, нажмите кнопку ответа/вызова и кнопку аудиотрубки (звуковой сигнал аудиотрубки будет звучать только пока кнопка аудиотрубки на мониторе нажата).
- ② Чтобы ответить, необходимо поднять аудиотрубку.



## 4. Наблюдение (функция просмотра изображения посетителя от камеры)

В режиме ожидания нажимайте кнопку наблюдения на мониторе можно просмотреть изображения от камеры. При каждом последующем нажатии монитор будет работать так: изображение от камеры 1 → изображение от камеры 2 → выключение → и т.д.



## 5. Настройки

Для настройки монитора используются 4 кнопки:

- вход в меню / выход из меню: кнопка MENU;
- выбор и ввод: кнопка SELECT (вызов на аудиотрубку);
- движение вверх / вправо: кнопка вверх / отпирание дверного замка;
- движение вниз / влево: кнопка вниз (кнопка наблюдения).

Вы можете настроить DOOR VIDEO SET (настройка монитора), УТИЛИТЫ и проверить ИНФОРМАЦИЮ (название модели и версию ПО) при помощи кнопок навигации (вверх  $\triangle$  / вниз  $\nabla$ ) после нажатия кнопки меню на передней панели в режиме общения или в режиме наблюдения.

### 5-1. Настройки дисплея (Яркость/контрастность/цветность)

Нажмите кнопку меню, перейдите к пункту меню DOOR VIDEO SET (настройка монитора), выберите его, нажав кнопку SELECT (выбрать).

- (1) ЯРКОСТЬ: регулировка яркости дисплея.
- (2) КОНТРАСТНОСТЬ: регулировка контрастности дисплея.
- (3) ЦВЕТНОСТЬ: регулировка цветности дисплея.

※ Как настроить

- ① Выберите тот параметр, который необходимо отрегулировать, при помощи кнопок навигации  $\triangle/\nabla$  в разделе меню DOOR VIDEO SET (настройка монитора).
- ② Нажмите кнопку SELECT (выбрать) для выбора иконки.
- ③ Отрегулируйте значение при помощи кнопок навигации  $\triangle/\nabla$ .
- ④ Для завершения нажмите кнопку SELECT (выбрать).

(4) ПЕРЕЗАГРУЗКА: сброс всех настроек

※ Как перезагрузить

- ① Зайдите в пункт меню RESET (перезагрузка) в разделе меню DOOR VIDEO SET (настройка монитора).
- ② Нажмите кнопку SELECT (выбрать) для входа в меню.
- ③ Выберите YES (да) при помощи кнопок навигации  $\triangle/\nabla$ .
- ④ Нажмите кнопку SELECT (выбрать).

(5) ВЫХОД: возврат в меню настроек.

## 5-2. УТИЛИТЫ (дополнительные функции)

Нажмите кнопку меню, выберите пункт меню УТИЛИТЫ и войдите в него при помощи кнопки SELECT (выбрать).

**(1) Громкость динамика: настройка уровня громкости приемника.**

- ① Зайдите в пункт меню SPEAKER-VOLUME (громкость динамика) при помощи кнопок навигации  $\triangle/\nabla$  в меню UTILITY.
- ② Нажмите кнопку SELECT (выбрать), чтобы войти в меню.
- ③ Отрегулируйте уровень громкости до желаемого: 1 (минимальный) ~ 3 (максимальный).
- ④ Для завершения нажмите кнопку SELECT (выбор).

**(2) Громкость мелодии вызова: настройка уровня громкости вызова.**

- ① Зайдите в пункт меню CHIME-BELL VOLUME (мелодия вызова) при помощи кнопок навигации  $\triangle/\nabla$  в меню UTILITY.
- ② Нажмите кнопку SELECT (выбрать), чтобы войти в меню.
- ③ Отрегулируйте уровень громкости до желаемого: 0 (беззвучный) ~ 3 (максимальный).
- ④ Для завершения нажмите кнопку SELECT (выбор).

(3) Настройка соотношения сторон дисплея

- ① ZOOM (масштабирование): изображение с соотношением сторон 4:3 будет увеличено до размеров дисплея.
- ② 4:3: изображение с соотношением сторон 4:3 без увеличения. (Фактическое соотношение сторон для камеры).
- ③ WIDE (широкоэкранный): заполнение дисплея максимально без фактического соотношения сторон (4:3). Изображение увеличивается по размеру дисплея.

※ Как настроить

- ① В меню УТИЛИТЫ выберите SCREEN MODE (соотношение сторон) при помощи кнопок навигации  $\triangle/\nabla$ .
- ② Нажмите кнопку SELECT (выбрать) для входа в меню.
- ③ Отрегулируйте соотношение сторон при помощи кнопок навигации  $\triangle/\nabla$ .
- ④ Для завершения нажмите кнопку SELECT (выбрать).

(4) ВЫХОД: возврат в меню настроек.

### 5-3. ИНФОРМАЦИЯ (для проверки модели и версии установленного ПО)

Чтобы проверить информацию об устройстве, войдите в меню и при помощи кнопок ◀/ ▶ выберите пункт ИНФОРМАЦИЯ.

- (1) МОДЕЛЬ (MODEL): название устройства.
- (2) ВЕРСИЯ (VERSION): версия установленного ПО.
- (3) СИСТЕМА (SYSTEM): персональный (монитор серии FINE VIEW).
- (4) СЕНСОР (TOUCH): версия сенсорных кнопок.
- (5) ВИДЕО (VIDEO): отобразится система цветности (PAL / NTSC).
- (6) ИСТОЧНИК (SOURCE): отобразится месторасположение камеры (вход 1 / вход 2).

### 5-4. ВЫХОД из меню настроек



## 6. ПЕРЕГРУЗКА (сброс настроек)

Удерживайте нажатыми кнопку аудиотрубки и кнопку отпирания дверного замка в течение 3 секунд (настройки дисплея и звуковые настройки будут сброшены).



## 7. Установка

### Установка монитора

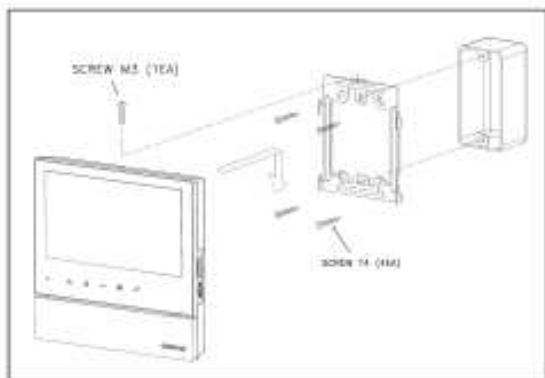

#### Примечание

- ① Избегайте установки монитора под прямыми солнечными лучами.
- ② Рекомендованная высота установки: 1540~1500 мм.
- ③ Избегайте установки монитора вблизи источников мощного э/магнитного излучения.

### Установка вызывной панели

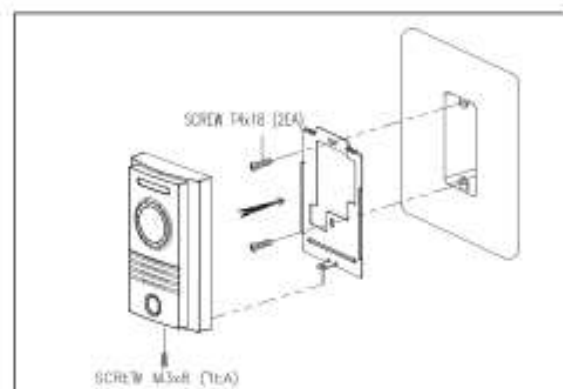

#### Примечание

- ① Избегайте установки монитора под прямыми солнечными лучами.
- ② Пожалуйста, держите объектив камеры в чистоте.





## 8. Схема соединения

### \* Подключение камеры:

1. Красный: аудио

2. Синий: заземление

3. Желтый: питание (+12В)

4. Белый: видео

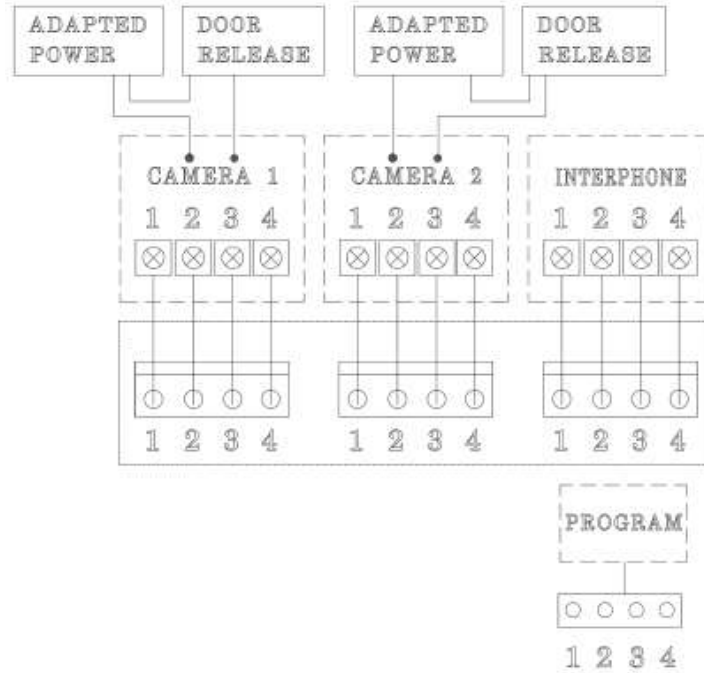

Каждое устройство должно быть подключено при помощи отдельного кабеля.

Если вы используете UTP кабель [CAT.5] для вызывной панели и для аудиотрубки, требуется два UTP кабеля.

### \* Подключение вызывной панели

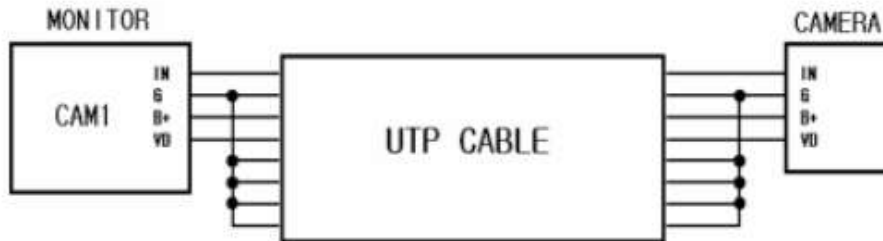

Если вы используете UTP кабель [CAT.5], подключите оставшиеся 4 линии к заземлению после подключения 4 линий между монитором и вызывной панелью.

### \* Подключение аудиотрубки

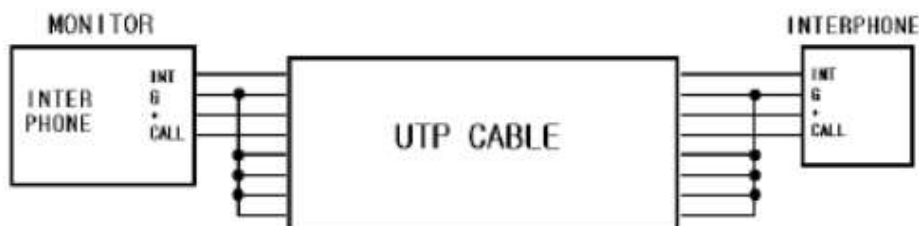

Если вы используете UTP кабель [CAT.5], подключите оставшиеся 4 линии к заземлению после подключения 4 линий между монитором и аудиотрубкой.



## 9. Комплектация

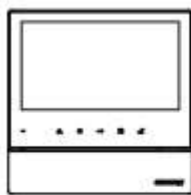

①



②



③

- ① Монитор (CDV-70H2)
- ② Настенный кронштейн
- ③ Руководство
- ④ Шуруп для настенного кронштейна (GH1T 4\*18 ZnW) – 4 шт.
- ⑤ Шуруп для монитора (PHM 3\*6 ZnY) – 1 шт.
- ⑥ Разъемы для камеры (4P\*200) – 2 шт.



④



⑤



⑥



## 10. СПЕЦИФИКАЦИЯ

CDV-70H2

Проводка	4 провода к вызывной панели 4 провода к дополнительной аудиотрубке
Номинальное напряжение	100-240В, 50/60 Гц
Энергопотребление	в режиме ожидания: 3Вт, максимально: 16Вт
Способ передачи	без трубки (головой переключатель цепи???)
Диплей	7 дюймов
Сигнал вызова	от вызывной панели: электронная мелодия от дополнительной аудиотрубки: зуммер
Время отображения изображения	при наблюдении: 30±5 секунд / при общении: 60 ±10 секунд
Расстояние до камеры	28 м (Ø 0,5) / 50 м (Ø 0,65) / 70 м (Ø 0,8)
Рабочая температура	0 ~ +40° С

Примечание: Дизайн и функции устройства могут быть изменены без предварительного уведомления.

# СОММАХ